

Thinking of you

 **Electrolux**

návod k použití
használati útmutató
instrukcja obsługi
Инструкция по
эксплуатации
návod na používanie

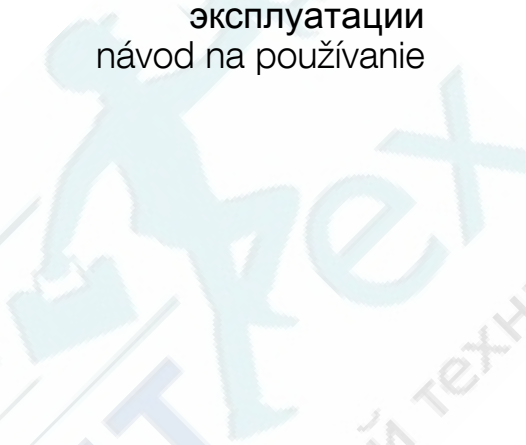

РЕМБИТТЕХ
Ремонт и установка бытовой техники

Pračka
Mosógép
Pralka
Стиральная машина
Práčka

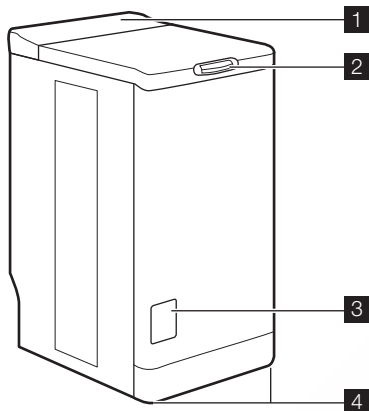

1. Панель управления
2. Кнопка крышки
3. Крышка фильтра
4. Регулировочная ножка

Панель управления

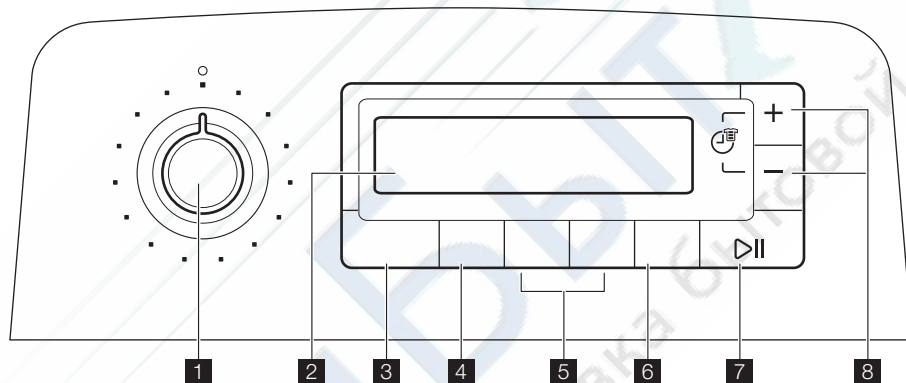

1. Селектор программ
2. Окно дисплея
3. Кнопка "Температура"
4. Кнопка "Отжим"
5. Кнопки "Вверх/Вниз"
6. Кнопка "OK"
7. Кнопка "Пуск/Пауза"
8. Кнопка "Менеджер времени"



Кнопки "Вверх/Вниз" обеспечивают доступ к следующему меню:

- Предварительная стирка
- Дополнительное полоскание
- Легкая глажка
- Руководство по стирке : Руководство по выбору температуры , Руководство по скорости отжима , Руководство по функциям , Руководство по выведению пятен

- , Демонстрационное руководство , Назад
- Параметры : Язык , Громкость , Время , Яркость , Контрастность , Сброс настроек , Назад
- Время окончания
- Замок от детей
- Сохранить Избранное
- Назад

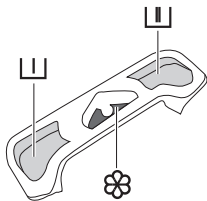
Дозатор



-  Предварительная стирка
-  Основная стирка
-  Смягчитель (не заполняйте выше метки MAX (M))

Информация по технике безопасности

Перед установкой и эксплуатацией Вашей машины внимательно прочтите следующие пункты. Храните это руководство пользователем рядом с машиной.

Общие правила техники безопасности

- Не модифицируйте и не пытайтесь модифицировать эту стиральную машину. Это может быть опасным.
- Проверьте, что перед запуском стирки с вещей были сняты или вытащены из их карманов какие бы то ни было монеты, булавки, заколки, винты и прочие подобные предметы. Если их не удалить, они могут серьезно повредить стиральную машину.
- Закладывайте рекомендованное количество моющих средств.
- Небольшие вещи (носки, ремешки и т.п.) укладывайте все вместе в небольшой льняной мешочек или наволочку.
- После того, как закончите стирку, извлеките вилку из розетки и закройте вентиль наливного шланга.
- Перед чисткой или техобслуживанием обязательно отключайте машину.
- Не стирайте в машине порванные или недошитые вещи, а также вещи с проволочным каркасом.

Установка

- Распакуйте или попросите, чтобы машину распаковали, сразу после доставки. Проверьте, не повреждена ли машина снаружи. Сообщите своему поставщику о любых транспортных повреждениях.
- Перед установкой машины вывинтите все транспортировочные винты и удалите всю упаковку.
- Подключение к водопроводу должно выполняться квалифицированным сантехником.
- Если для подключения к электрической сети стиральная машина должна быть каким-либо образом адаптирована, обратитесь к квалифицированному электрику.
- Проследите, чтобы после установки электрический кабель не был передавлен.

- Если машина устанавливается на ковровое покрытие, проверьте, чтобы ковер не перекрывал вентиляционные каналы в основании машины.
- Машина, чтобы соответствовать правилам, должна быть оборудована вилкой с заземлением.
- Перед включением Вашей машины в электросеть внимательно прочтите инструкцию в главе "Подключение к электросети".
- Замена электрического кабеля должна выполняться только уполномоченным специалистом.
- Изготовитель не может нести ответственность за какое бы то ни было повреждение, возникшее в результате некорректной установки.

Меры предосторожности для предотвращения замерзания

Если температура в помещении, в котором установлена машина, может опуститься ниже 0°C, следует принять следующие меры предосторожности:

- Закройте водопроводный кран и отсоедините наливной шланг.
- Поместите концы наливного шланга и сливного шланга в установленный на полу тазик.
- Выберите программу "Слив" и дайте ей дойти до конца.
- Отключите машину от сети, повернув селектор программ в положение "Стоп" .
- Выньте вилку сетевого шнура машины из розетки.
- Снова присоедините наливной и сливной шланги.

Таким образом, вода, оставшаяся в шлангах, будет слита: это предотвратит образование льда, который мог бы привести к выходу вашей машины из строя.

Перед следующим включением убедитесь, что машина установлена в таком месте, в котором температура не будет опускаться ниже ноля.

Эксплуатация

- Ваша машина предназначена для обычного бытового применения. Не пользуйтесь машиной в коммерческих, промышленных или каких-либо других целях.
- Перед стиркой любой вещи просмотрите инструкции на ее ярлыке.
- Не закладываете в машину вещи, на которых были пятна, обработанные керосином, спиртом, трихлорэтиленом и т.д. В случае применения таких пятновыводителей перед тем, как помещать вещи в барабан, убедитесь, что они полностью высохли.

- Освободите карманы и разверните белье.
- Данное изделие не предназначено для эксплуатации лицами (включая детей) с ограниченными физическими, сенсорными или умственными способностями, с недостаточным опытом или знаниями без присмотра отвечающего за их безопасность лица или получения от него соответствующих инструкций, позволяющих им безопасно эксплуатировать устройство. Необходимо присматривать за детьми и не разрешать им играть с машиной.

Персонализация

Первое подключение к электросети

Необходимо выбрать язык.

Выберите необходимый язык с помощью кнопки ∇ или Δ и затем нажмите "OK" для подтверждения.

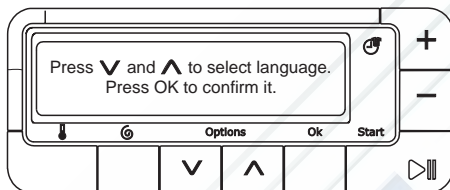

Отобразится запрос на подтверждение: нажмите "OK" для подтверждения выбора.

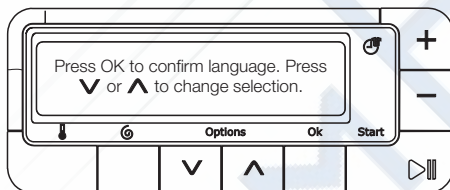

Затем необходимо установить время на приборе нажатием кнопки ∇ или Δ и нажать "OK" для подтверждения.

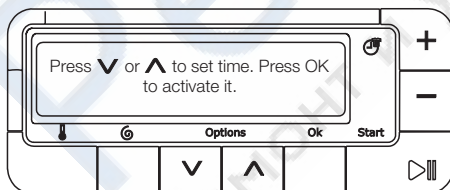

Язык

При первом включении прибора в сеть устанавливается английский язык. Для смены

языка выполните приведенные ниже действия.

Нажмите ∇ или Δ для перехода к меню "Настройки" \odot , а затем нажмите "OK". Выберите пункт "Язык" ENG и нажмите "OK": начнут мигать соответствующие языку буквы (отобразится текст на соответствующем языке). Выберите язык, нажимая кнопку ∇ или Δ , а затем нажмите "OK" для подтверждения.

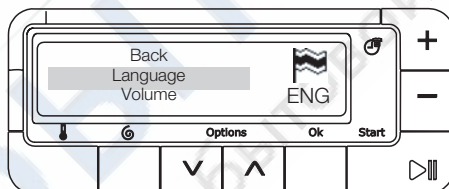

Если вы хотите снова внести изменения, отобразится сообщение "Нажмите OK". Через несколько изображений на дисплее сменится на начальный экран.

Громкость

Звуковые сигналы включаются в конце цикла, при возникновении проблем и когда раздаётся мелодичный звон при запуске программы. Для установки уровня громкости звуковых сигналов выполните приведенные ниже действия.

Нажмите кнопку ∇ или Δ для перехода к меню "Настройки" \odot , а затем нажмите "OK". Выберите "Громкость" 9 и нажмите "OK": на дисплее замигает число, соответствующее уровню громкости (от 0 без звука до 9). Установите уровень громкости нажатием кнопок ∇ и Δ , а затем нажмите "OK" для подтверждения.

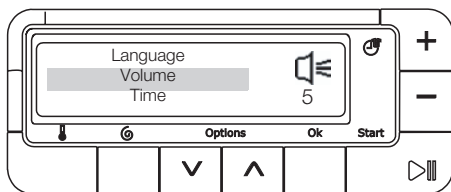

Если вы хотите снова внести изменения, отобразится сообщение "Нажмите ОК". Через несколько изображение на дисплее сменится на начальный экран.

Время

Нажмите кнопку ∇ или \blacktriangle для перехода к меню "Настройки" \checkmark , а затем нажмите "ОК". Выберите "Время" ⌚ и нажмите "ОК": начнет мигать значение времени (в 24-часовом формате). Установите время нажатием кнопок ∇ и \blacktriangle и нажмите "ОК" для подтверждения.

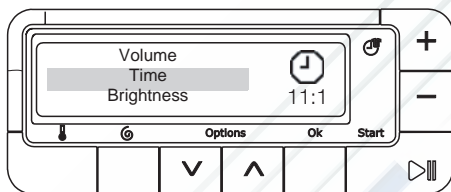

Если вы хотите снова внести изменения, отобразится сообщение "Нажмите ОК". Через несколько изображение на дисплее сменится на начальный экран.

Яркость

Нажмите ∇ или \blacktriangle для перехода к меню "Настройки" \checkmark , а затем нажмите "ОК". Выберите "Яркость" ☀ и нажмите "ОК": замигает число,

соответствующее уровню яркости (от 0 до 9). Установите уровень яркости нажатием кнопки ∇ или \blacktriangle и нажмите "ОК" для подтверждения.

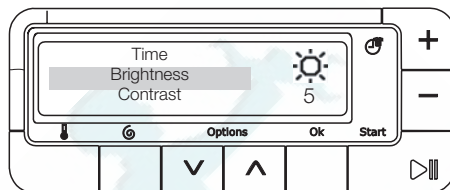

Если вы хотите снова внести изменения, отобразится сообщение "Нажмите ОК". Через несколько изображение на дисплее сменится на начальный экран.

Контрастность

Нажмите ∇ или \blacktriangle для перехода к меню "Настройки" \checkmark , а затем нажмите "ОК". Выберите "Контрастность" ☾ и нажмите "ОК": замигает число, соответствующее уровню контрастности (от 0 до 9). Установите уровень контрастности нажатием кнопок ∇ и \blacktriangle и нажмите "ОК" для подтверждения.

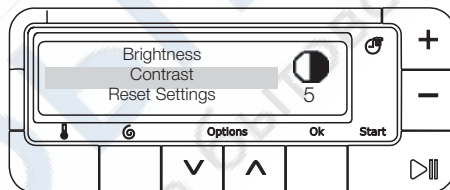

Если вы хотите снова внести изменения, отобразится сообщение "Нажмите ОК". Через несколько изображение на дисплее сменится на начальный экран.

Выполнение цикла стирки

Первое использование

i • Убедитесь в том, что подключение машины к электросети, водопроводу и канализации выполнено в соответствии с инструкциями по установке.

- Извлеките из барабана пенопластовую вставку и все прочие предметы.
- Для первого раза выполните цикл стирки при 90°C, без белья, но с моющим средством, чтобы очистить бак.

Ежедневное использование

Загрузка белья

- Откройте крышку машины.
- Откройте барабан, нажав запирающую кнопку А: Автоматически откроются две створки.
- Загрузите белье, закройте барабан и крышку стиральной машины.

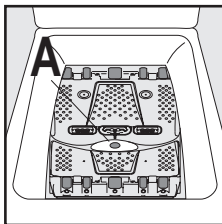

- ⚠ ВНИМАНИЕ!** Перед закрыванием крышки стиральной машины проверьте, чтобы барабан был закрыт как следует:
- Когда обе створки закрыты,
 - запирающая кнопка А поднимается.

Дозировка моющих средств

Засыпьте соответствующее количество стирального порошка в отделение стирки [II] и предварительной стирки [I], если выбрана функция "Предварительная стирка". При необходимости насыпьте смягчитель тканей в отделение [III].

Выбор программы

Можно найти необходимую программу для различных типов белья в таблице программ (см. разделы "Таблица программ" и меню "Руководство по стирке").

Поверните селектор программ на нужную программу. На дисплее появится фирменный логотип, сопровождаемый мелодичным звоном.

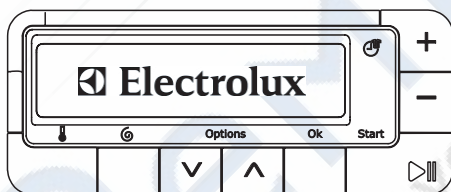

В течение несколько секунд отобразится описание программы, а кнопка "Пуск/Пауза" начнет мигать зеленым цветом.

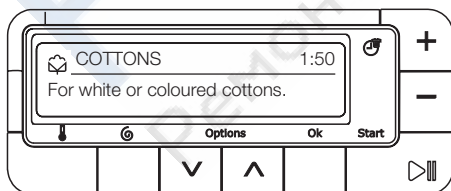

- i** Значения, показанные на дисплее, приведены для справки.

На дисплее отображаются значения температуры, скорости отжима и продолжительности, установленные по умолчанию для выбранной программы.

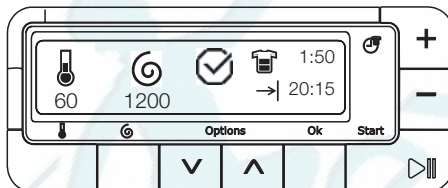

- ⚠ ВНИМАНИЕ!** Если во время выполнения цикла повернуть селектор программ на другую программу, машина проигнорирует эту вновь выбранную программу.

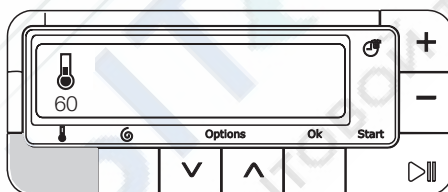

Выбор температуры



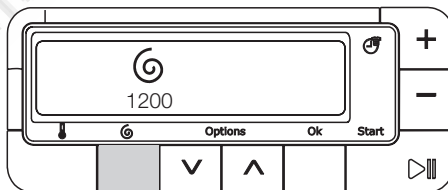

Повторно нажимайте кнопку "Температура" для увеличения или уменьшения температуры, если хотите, чтобы стирка белья выполнялась при температуре воды, отличной от предложенной машиной (для выбора возможных значений температуры см. таблицу "Программы стирки"). Значок  означает стирку в холодной воде.





Выбор скорости отжима



Нажмите кнопку "Отжим"  для изменения скорости отжима, если хотите, чтобы отжим белья был выполнен со скоростью, отличной от той, которая предложена для данной программы стиральной машиной. Также можно выбрать функцию "Без отжима" , "Оста-

новка с водой в бачке  или "Ночной режим"  4).

Максимальные скорости отжима:
для режимов "Хлопок" и "Эко": 1300 об/мин;
для режимов "Белье" и "Шерсть": 1000 об/мин;
для режима "Синтетика", 14 мин: 900 об/мин;
для режимов "Деликатные ткани", "Шелк" и "Одеяло": 700 об/мин.

В конце программы, если была выбрана функция "Остановка с водой в бачке"  или "Ночной режим" , то необходимо выбрать программу "Отжим"  или "Слив"  для завершения цикла и слива воды.

Без отжима

Вода сливается без отжима.

Остановка с водой в бачке

Вода после последнего полоскания не сливается, что предотвращает образование складок на белье.

Ночной режим

Вода после последнего полоскания не сливается, что предотвращает образование складок на белье. Поскольку отсутствуют циклы отжима, программа стирки выполняется очень тихо и может быть выбрана для выполнения ночью. В программах "Хлопок" и "Синтетика" в цикле полоскания используется больше воды.

Менеджер времени



По умолчанию машина предложит цикл "Обычная". Этот цикл можно удлинить или сократить с помощью кнопок "Менеджер времени" . Степень загрязненности белья также указывается.

Степень загрязненности	Значок	Тип ткани
Сильная загрязненность		Для стирки сильно загрязненных вещей
Обычная		Для стирки вещей с обычной степенью загрязненности
Ежедневная стирка		Для стирки вещей, ношенных один день
Легкая		Для стирки слабозагрязненных вещей



Степень загрязненности	Значок	Тип ткани
Быстрая ¹⁾		Для стирки слегка загрязненных вещей
Очень быстрая стирка ¹⁾		Для стирки слабозагрязненных и малонагруженных вещей
Свежесть ¹⁾		Чтобы просто освежить предметы одежды
Суперсвежесть ¹⁾		Чтобы просто освежить совсем небольшое количество предметов одежды

¹⁾ Для использования при половинной загрузке.

Доступность этих различных степеней загрязненности зависит от типа выбранной программы.

Выбор функций

После выбора программы и перед нажатием кнопки "Пуск/Пауза" необходимо выбрать различные функции (см. таблицу программ и меню "Руководство по стирке").

Для выбора необходимой функции нажмите кнопку  или .

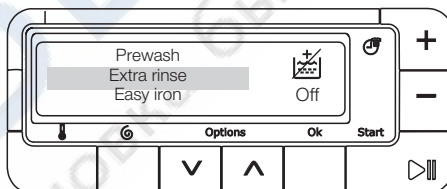

Текст "Вкл." или "Выкл." указывает, была ли выбрана функция (если отображается "Выкл.", символ функции перечеркнут). Нажмите кнопку "ОК" для включения или выключения функции. Если не нажать кнопку "ОК", через несколько секунд отобразится сообщение с подсказкой. Для возврата к начальному экрану подождите несколько секунд. На дисплее отобразятся символы, соответствующие выбранным функциям.

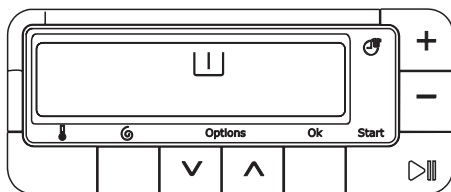

Функция "Дополнительное полоскание"

Стиральная машина в течение цикла добавит одно или несколько полосканий. Эта функция рекомендуется людям с чувствительной кожей и в местностях с мягкой водой. Выбор функции на один раз: функция будет включена только для выбранной программы.

Функция "Предварительная стирка"

Предварительная стирка выполняется при максимальной температуре 30°C. Предварительная стирка заканчивается коротким циклом отжима в случае выбора программы "Хлопок" или "Синтетика" и пустым циклом для программы "Деликатные ткани".



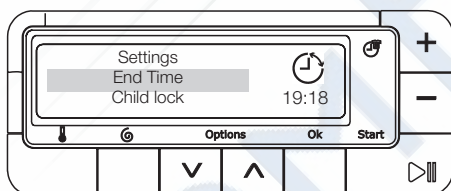

Функция "Легкая глажка"

При выборе этой функции стирка и отжим осуществляются в щадящем режиме, что позволяет избежать образования складок. Это облегчает глажку. Если эта функция используется в программах "Хлопок", максимальная скорость отжима будет составлять 900 об/мин.

"Задержка пуска"



Эта функция позволяет выбрать время завершения программы стирки. Можно выбрать задержку пуска с шагом 30 минут, затем с шагом 1 час вплоть до максимальной задержки в 23 часа 59 минут.

Для выбора функции "Время завершения" нажмите кнопку  или . Если необходимо изменить время завершения цикла, нажмите "ОК". Если не нажать кнопку "ОК", через несколько секунд отобразится сообщение с подсказкой. Нажмите кнопку  или  для установки времени завершения цикла. Для подтверждения нажмите кнопку "ОК". На дисплее отобразится новое время завершения цикла. Время завершения цикла определено только

в том случае, если не используются другие настройки (функции, менеджер времени и т.п.).

Время завершения цикла можно изменить или отменить в любое время до нажатия кнопки "Пуск/Пауза", действуя, как было описано выше.



При необходимости изменения или отмены времени завершения цикла после нажатия кнопки "Пуск/Пауза" действуйте следующим образом:

для отмены времени завершения цикла и немедленного запуска цикла нажмите кнопку "Пуск/Пауза", а затем настройте время завершения цикла, как описано выше. Для запуска цикла нажмите кнопку "Пуск/Пауза".

⚠ ВНИМАНИЕ! В течение времени задержки пуска крышка будет заблокирована. Если необходимо ее открыть, сначала переведите машину в режим паузы, нажав кнопку "Пуск/Пауза". После того, как вы опять закроете крышку, нажмите кнопку "Пуск/Пауза".



Установка функции защиты от детей

Эта функция позволяет блокировать прибор, предотвращая случайное внесение изменений в выполняемую программу.

Нажмите  или , чтобы выбрать функцию "Замок от детей"  и нажмите "ОК" для ее включения.

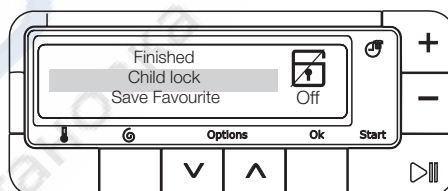
Функция защиты от детей начнет действовать, как только будет нажата кнопка "Пуск/Пауза" для запуска цикла.



Выбранная функция хранится в памяти. Для выключения функции защиты от детей нажмите и удерживайте кнопки  и  не менее 5 секунд.





Пуск программы

Чтобы начать цикл, нажмите кнопку "Пуск/Пауза"; соответствующий индикатор загорится зеленым цветом.

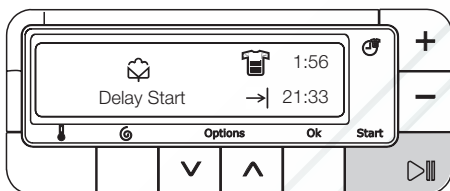

В ходе выполнения цикла селектор программ остается неподвижным - это нормально. В окне дисплея отображается текущая стадия цикла (попеременно с наименованием программы), оставшееся время, а также время завершения цикла. Сообщение "Задержка пуска" и обратный отсчет отображаются при изменении времени завершения цикла.



Во время цикла при нажатии кнопки "Температура" , "Отжим" , ,  или кнопки "OK" в течение нескольких секунд на дисплее отображаются сведения, относящиеся к выполняемой программе.

Приостановка выполняемой программы

В течение первых десяти минут цикла на дисплее отображается сообщение "Дверцу можно открыть".

Нажмите кнопку "Пуск/Пауза": в течение паузы соответствующий индикатор будет мигать зеленым цветом, а на дисплее отобразится сообщение "Пауза".

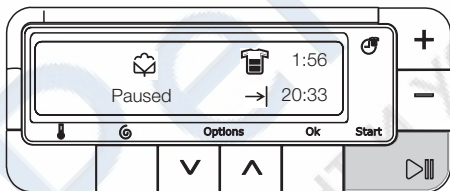

Дверцу можно открыть только через 2 минуты после остановки машины. Для возобновления выполнения программы повторно нажмите кнопку "Пуск/Пауза".

Изменение выполняемой программы

Перед внесением изменений в текущую программу необходимо приостановить машину, нажав кнопку "Пуск/Пауза". Если внести изме-

нения невозможно, необходимо отменить текущую программу (см. ниже).

Отмена программы

Для отмены программы поверните селектор программ в положение "Остановка". . При последующем запуске машины отобразится сообщение с указанием того, что необходимо сделать для отмены или продолжения программы.

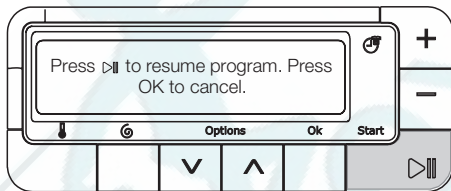

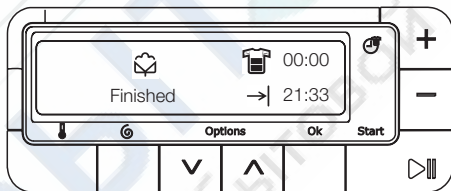

Завершение программы

Стиральная машина автоматически останавливается, кнопка "Пуск/Пауза" гаснет, а на дисплее отображается сообщение "Готово". Раздается звуковой сигнал.

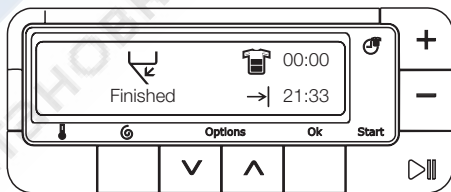

Дверцу можно открыть только через 2 минуты после остановки машины. Отобразится символ .



Поверните селектор программ в положение "Остановка" . Выньте белье. Извлеките вилку из розетки и закройте водопроводный вентиль.

⚠ ВНИМАНИЕ! Рекомендуется после стирки оставлять крышку и барабан открытыми, чтобы проветривать бак.

Режим ожидания: Спустя несколько минут после окончания программы включается режим экономии энергии. Снижается яркость дисплея. При нажатии любой кнопки прибор выходит из режима экономии энергии.

Избранные программы

Можно записать в память две избранные программы. Впоследствии их можно вызывать с помощью селектора программ.

Процедура сохранения программ

Выберите программу и требуемые параметры (кроме задержки времени завершения цикла). Нажмите ∇ или \blacktriangle , чтобы выбрать "Сохранить избранные", затем нажмите "OK" для сохранения настроек.

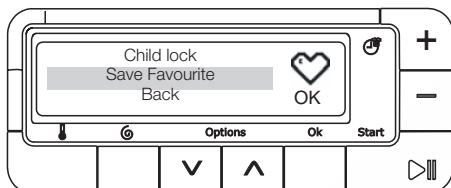

Если не нажать кнопку "OK", то через несколько секунд отобразится подсказка. Отобразится подтверждение и затем восстановится начальный экран.

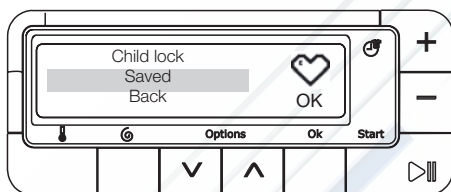

Если память переполнена, отобразится сообщение о том, что необходимо удалить избранную программу для сохранения новой. Для удаления избранной программы поверните селектор в требуемое положение. Нажмите ∇ или \blacktriangle , чтобы выбрать "Удалить Избранное" и затем нажмите "OK" для ее удаления.

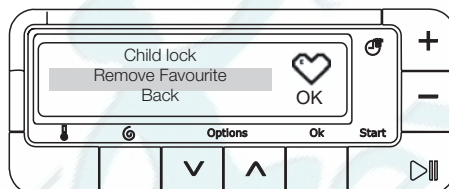

Подтвердите удаление повторным нажатием кнопки "OK".





Таблица программ

Программа / тип белья	Загрузка	Возможные функции
 Хлопок (холодная - 90) : белое или цветное белье, например, рабочая одежда средней степени загрязненности, постельное белье, скатерти, нижнее белье и полотенца.	6 кг	"Остановка с водой в баке", "Ночной режим", "Предварительная стирка", "Дополнительное полоскание", "Легкая глажка", "Задержка пуска" и "Менеджер времени"
 Синтетика (холодная - 60) : изделия из синтетических тканей, нижнее белье, цветное белье, изделия из окрашенных тканей, не требующие глажки рубашки и блузки.	2,5 кг	"Остановка с водой в баке", "Ночной режим", "Предварительная стирка", "Дополнительное полоскание", "Легкая глажка", "Задержка пуска" и "Менеджер времени"
 Деликатные ткани (холодная - 40) : для любых вещей из деликатных тканей, например, занавесок.	2,5 кг	"Остановка с водой в баке", "Ночной режим", "Предварительная стирка", "Дополнительное полоскание", "Задержка пуска" и "Менеджер времени"
 Белье (холодная - 40°) : для вещей, требующих очень бережного обращения, например, женского белья.	1 кг	"Остановка с водой в баке", "Ночной режим" и "Задержка пуска"

Программа / тип белья	Загрузка	Возможные функции
 Шерсть (холодная - 40°): шерстяные вещи, которые можно стирать в стиральной машине, на которых есть ярлыки "pure new wool, machine washable, does not shrink" (чистая натуральная шерсть, машинная стирка, не садится).	1 кг	"Остановка с водой в баке", "Ночной режим" и "Задержка пуска"
 Шелк (холодная - 30°): вещи, пригодные для машинной стирки при 30°C.	1 кг	"Остановка с водой в баке", "Ночной режим" и "Задержка пуска"
 Полоскание: эту программу можно использовать для полоскания вещей, выстиранных вручную.	6 кг	"Остановка с водой в баке", "Ночной режим", "Дополнительное полоскание", "Легкая глажка" и "Задержка пуска"
 Слив: цикл слива воды после функции "Остановка с водой в баке" (или "Ночной режим плюс").	6 кг	
 Отжим: выполнение цикла отжима со скоростью от 400 до 1300 об/мин после функций "Остановка с водой в баке" (или "Ночной режим плюс").	6 кг	Задержка пуска
 Эко 1) (40 - 90°): белое или цветное белье, например, рабочая одежда средней степени загрязненности, постельное белье, скатерти, нижнее белье и полотенца.	6 кг	"Остановка с водой в баке", "Ночной режим", "Предварительная стирка", "Дополнительное полоскание", "Легкая глажка" и "Задержка пуска"
 14 мин (30°): идеальный цикл для белья, которое нужно лишь освежить.	1 кг	"Остановка с водой в баке" и "Задержка запуска"
 Одеяло (30°-40°): Для стирки пуховых или стеганых изделий.	3 кг	Задержка пуска

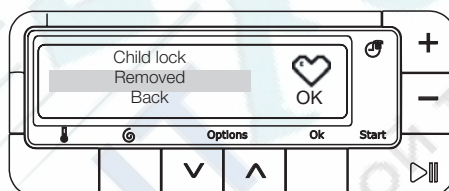
1) Эталонная программа испытания, подтверждающего соответствие стандарту CEI 456 (программа "Эко" 60°C) : 45 л / 0,90 кВт-ч / 175 мин

Чистка и уход

Перед чисткой извлеките вилку из розетки.

Удаление накипи

Для удаления накипи используйте соответствующее некорродирующее средство, предназначенное для стиральных машин. Прочтите рекомендации изготовителя в отношении дозировки и частоты использования.

Внешние поверхности

Внешние поверхности машины мойте теплой водой с моющим средством. Не допускается использование этилового спирта, растворителей или подобных материалов.

Дозатор моющих средств

Для очистки действуйте следующим образом:

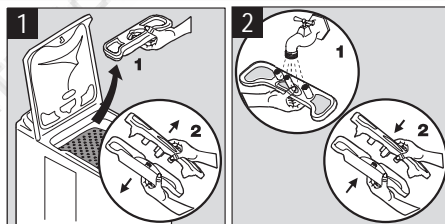

Сливной фильтр

Регулярно чистите фильтр, расположенный у основания машины:

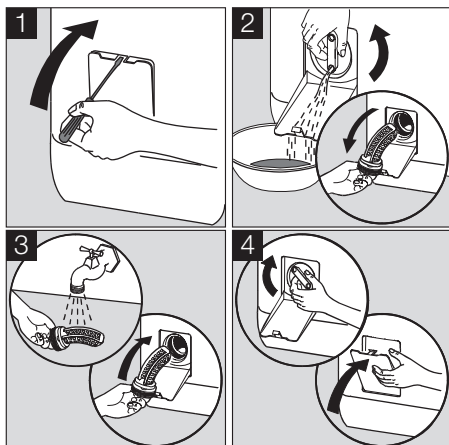

Фильтры наливного шланга

Для очистки действуйте следующим образом:

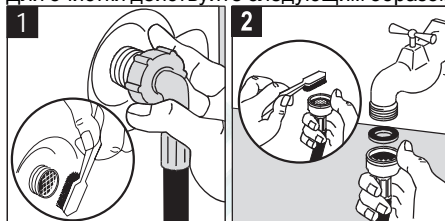

Проблемы при работе

Перед отгрузкой с завода стиральная машина проходит многочисленные испытания. Тем не менее, в случае обнаружения неисправности

перед обращением в сервисный центр ознакомьтесь с приведенными ниже разделами.

Неполадки	Причины
Машина не запускается или не наполняется водой:	<ul style="list-style-type: none"> вилка прибора не вставлена в розетку как следует, неисправна электропроводка, неплотно закрыты крышка и створки барабана, неверно выбрана команда пуска программы, нарушение энергоснабжения, отключена подача воды, закрыт вентиль подачи воды, загрязнены фильтры впуска воды, на наливном шланге отображается красная метка.
Машина наполняется водой, но вода сразу сливается:	<ul style="list-style-type: none"> U-образная часть слива расположена слишком низко (см. раздел "Установка").
Машина не выполняет полоскание или не сливает воду:	<ul style="list-style-type: none"> сливной шланг засорен или перегнут, засорен сливной фильтр, сработал датчик дисбаланса: белье неравномерно распределено в барабане, были выбраны программа "Слив", функция "Ночная тихая плюс" или "Остановка с водой в баке", неподходящая высота U-образной части слива.
Вода вокруг машины:	<ul style="list-style-type: none"> в результате закладки слишком большого количества моющего средства образовалось много пены и бак переполнился, использованное моющее средство не подходит для машинной стирки, неверно присоединена U-образная часть слива, не поставлен на место фильтр слива, протекает наливной шланг.

Неполадки	Причины
Результаты стирки не-удовлетворительны:	<ul style="list-style-type: none">• использованное моющее средство не подходит для машинной стирки,• слишком много белья в барабане,• неподходящий цикл стирки,• недостаточно моющего средства.
Машина вибрирует или шумит:	<ul style="list-style-type: none">• из машины не удалили всю упаковку (см. раздел "Установка"),• машина не выровнена по горизонтали и не сбалансирована,• машина стоит слишком близко к стене или мебели,• белье неравномерно распределено в барабане,• слишком малая загрузка барабана.
Цикл стирки продол-жается слишком долго:	<ul style="list-style-type: none">• загрязнены фильтры впуска воды,• отключена подача воды или электроэнергии,• сработал датчик перегрева двигателя машины,• температура поступающей воды ниже обычного,• сработала защитная система обнаружения пены (слишком много моющего средства), и машина пытается слить пену,• сработал датчик дисбаланса: машина добавила дополнительную стадию для равномерного распределения белья в барабане.
Машина остановилась во время выполнения цикла стирки:	<ul style="list-style-type: none">• неисправность подачи воды или электропитания,• была выбрана функция "Остановка с водой в баке",• открыты створки барабана.
Крышка в конце цикла не открывается:	<ul style="list-style-type: none">• индикатор "немедленное открывание"¹⁾ не светится,• слишком высокая температура внутри барабана,• крышка разблокируется через 1-2 минуты после завершения цик-ла¹⁾.
На дисплее отобра-жается сообщение "Проверьте, что двер-ца закрыта надлежа-щим образом и затем нажмите "Пуск" ²⁾ а кнопка "Пуск/Пауза" может мигать красным ³⁾ :	<ul style="list-style-type: none">• крышка не закрыта как следует.
Отображается код EF1 или сообщение "Не-возможно слить воду. Убедитесь, что фильтр не засорен, и затем на-жмите "Пуск". ²⁾ и кноп-ка "Пуск/Пауза" мигает красным ³⁾ :	<ul style="list-style-type: none">• засорен сливной фильтр,• сливной шланг засорен или перегнут,• слишком высоко закреплен сливной шланг (см. раздел "Установ-ка"),• засорен сливной насос,• засорены напорные трубы.
На дисплее отобра-жается сообщение: "Невозможно залить воду. Проверьте, что кран открыт и затем на-жмите "Пуск" ²⁾ , а кноп-ка "Пуск/Пауза" мигает красным ³⁾ :	<ul style="list-style-type: none">• закрыт вентиль подачи воды,• отключена подача воды.

Неполадки	Причины
Сливной насос работает постоянно, даже когда машина выключена:	<ul style="list-style-type: none"> сработала система защиты от затопления. Действуйте следующим образом: <ul style="list-style-type: none"> - закройте вентиль впуска воды, - удалите все из машины за 2 минуты перед отключением от сети, - обратитесь в сервисный центр.
При наполнении дозатора смягчитель попадает прямо в барабан:	<ul style="list-style-type: none"> слишком много смягчителя - выше отметки "МАХ".

1) Зависит от модели.

2) Некоторые модели могут выдавать звуковой сигнал.

3) После устранения неполадки нажмите кнопку "Пуск/Пауза" для перезапуска прерванной программы.

Моющие средства и добавки

Пользуйтесь только предназначенными для стиральных машин моющими средствами и добавками. Мы не рекомендуем смешивать различные типы моющих средств. Это может ухудшить результаты стирки. По использованию стиральных порошков ограничений нет. При выборе предварительной стирки жидкие

моющие средства использоваться не должны. В циклах без предварительной стирки они должны заливаться при помощи дозирующего шарика. Таблетированные или иные моющие средства должны закладываться в дозатор моющих средств.

Технические характеристики

ГАБАРИТЫ	Высота Ширина Глубина	850 мм 400 мм 600 мм
НАПРЯЖЕНИЕ/ЧАСТОТА СЕТИ ПОТРЕБЛЕНИЕ ЭЛЕКТРОЭНЕРГИИ		230 В/50 Гц 2300 Вт
ДАВЛЕНИЕ ВОДЫ	Минимум Максимум	0,05 МПа (0,5 бар) 0,8 МПа (8 бар)
Подключение к водопроводу		Тип 20/27



Установка

Перед первым использованием машины удалите всю защитную транспортировочную упаковку. Храните ее для возможной транспортировки в будущем: транспортировка машины без защитной транспортировочной упаковки может привести к повреждению внутренних компонентов и вызвать возникновение утечек и неисправностей. Машина также может быть повреждена в результате физического контакта.

Распаковка

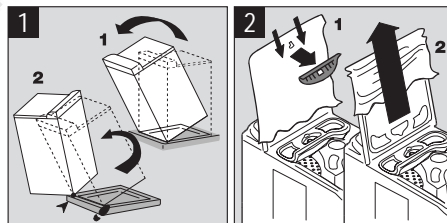

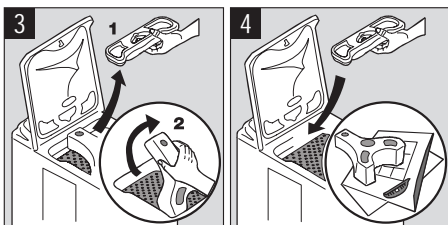

Снятие транспортировочной защиты

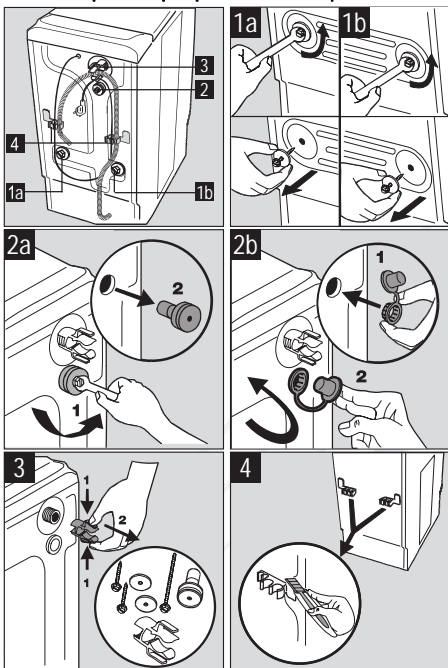

Для того чтобы установить стиральную машину ровно с окружающей мебелью, действуйте, как показано на рис. 4.

Подача воды

Закрепите шланг подачи воды, поставляемый в комплекте с прибором, на задней панели стиральной машины, выполнив описанные ниже действия. Не используйте повторно старый шланг. Удлинять наливной шланг нельзя. Если он слишком короткий, проконсультируйтесь с сервисным центром.

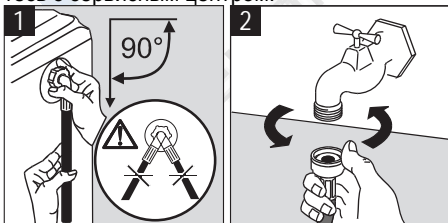

Откройте водопроводный вентиль. Проверьте на отсутствие утечки.

Слив

Присоедините U-образное колено к сливному шлангу. Точка подсоединения к сливному стояку (или место слива в раковину) должна располагаться на высоте 70-100 см. Обеспечьте надежное крепление. Для предотвращения сифонного эффекта конец сливного шланга должен находиться в воздухе (а не в воде).

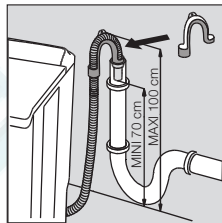

Сливной шланг никогда не должен быть натянутым. Если он слишком короткий, обратитесь за консультацией в местный авторизованный сервисный центр.

Электрическое подключение

Стиральная машина должна подключаться только к однофазной сети напряжением 230 В. Проверьте номинал предохранителей: 13 А на 230 В. Машина не должна подключаться через простой или с несколькими розетками удлинитель. Проверьте, что вилка заземлена и оборудована в соответствии с действующими положениями.

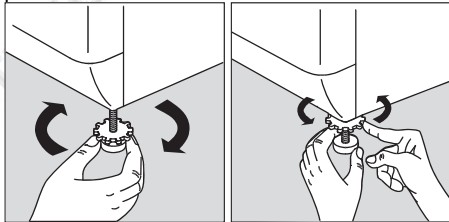

Размещение

Установите прибор на плоскую и твердую поверхность в вентилируемом месте. Проследите за тем, чтобы прибор не касался стены или мебели. Точное выравнивание прибора по горизонтали позволяет предотвратить вибрации, шум и смещение прибора во время работы.



Охрана окружающей среды

Утилизация изделия

 Все материалы, на которых имеется символ , являются перерабатываемыми. Доставьте их в место сбора отходов (можно узнать в местном самоуправлении) для последующей переработки. При утилизации Вашей машины снимите с нее все детали, могущие быть опасными для окружающих: срежьте электрический кабель как можно ближе к машине.

Символ  на самом изделии или на его упаковке означает, что при утилизации данного изделия с ним нельзя обращаться как с обычными бытовыми отходами. Вместо этого его следует сдавать в соответствующий пункт приемки электрического и электронного оборудования для последующей утилизации. Обеспечив правильную утилизацию данного изделия, Вы сможете предотвратить потенциальные негативные последствия для окру-

жающей среды и здоровья человека, которые могли бы иметь место в противном случае. Более подробную информацию о правильной переработке данной машины Вы можете получить у местных властей, у организации по утилизации отходов, а также в магазине, в котором Вы приобрели машину.

Информация по охране окружающей среды

 С целью экономии воды и электроэнергии и, тем самым, защиты окружающей среды, мы рекомендуем:

- стремитесь использовать машину на полную загрузку.
- программы предварительной стирки и замачивания применяйте только для сильнозагрязненных вещей.
- используйте количество моющих средств с учетом жесткости воды, объема и степени загрязненности белья.

RU РОССИЯ - Гарантия/сервисная служба

Сервисное обслуживание и запасные части В случае необходимости ремонта прибора, или если Вы хотите приобрести запасные части, обращайтесь в наш ближайший авторизованный сервисный центр (список сервисных центров прилагается). Если у вас возникли

вопросы по использованию прибора или Вы хотите узнать о других приборах концерна ELECTROLUX, звоните на нашу информационную линию по телефону (495) 937 78 37 или (495) 956 29 17.

RU Европейская Гарантия: Данное устройство поддерживается гарантией Electrolux в каждой из стран, перечисленных на обороте этого руководства, в течение срока, указанного в гарантии на устройство или в ином определенном законом порядке. В случае вашего перемещения из одной из этих стран в любую другую из нижеперечисленных стран, гарантия на устройство переместится вместе с вами при условии соблюдения следующих требований:

- Гарантия на устройство начинает действовать с даты, когда вы впервые приобрели это устройство, подтверждением которой будет служить предъявление действительного удостоверяющего покупку документа, выданного продавцом устройства.
- Гарантия на устройство действует в течение того же срока и в пределах того же объема работ и конструктивных частей, какие

действуют в новой стране вашего проживания применительно к данной конкретной модели или серии устройств.

- Гарантия на устройство является персональной для первоначального покупателя этого устройства и не может быть передана другому пользователю.
- Устройство установлено и используется в соответствии с инструкциями, изданными Electrolux, только в пределах домашнего хозяйства, т.е. не используется в коммерческих целях.
- Устройство установлено в соответствии со всеми применимыми нормативными документами, действующими в новой стране вашего проживания.

Положения настоящей Европейской Гарантии не нарушают никаких предоставленных вам по закону прав.



www.electrolux.com/shop



РемБЫТтех
Ремонт и установка бытовой техники

